

TRIPLE ACTION®

Articulation de cheville 2.0 pour adultes
(Systèmes 19 mm)

MODE D'EMPLOI



 **BECKER**



F 800-521-2192 | 248-588-7480

P 800-923-2537 | 248-588-2960

BeckerOrthopedic.com |   

Brevet n° 10,500,081
© 2020 Becker Orthopedic Appliance Company
Tous droits réservés.
Révision du 01/08/20

EC	REP
----	-----

Acorn Regulatory Consultancy Services Limited
Knockmorris Cahir Co. Tipperary Ireland, Postcode: E21 R766
P 012 4626 8456
F 012 4626 8648



TRIPLE ACTION®

Articulation de cheville 2.0 pour adultes (Systèmes 19 mm)

L'articulation de cheville brevetée Triple Action 2.0 pour adultes offre des caractéristiques uniques et une performance exceptionnelle pour le traitement orthopédique des troubles neuromoteurs. Des études biomécaniques ont démontré que l'articulation améliore systématiquement la démarche.

Caractéristiques

- Ajustement indépendant de :
 - l'alignement de la cheville
 - l'amplitude de mouvement (flexion plantaire/dorsale)
 - la rigidité du ressort de flexion plantaire
- Plage d'alignement indépendant de la cheville de $\pm 10^\circ$
- (5) options de haute rigidité du ressort incluses aux modèles dotés de ressorts de rappel
- Compatible avec les orthèses unilatérales ou bilatérales.

Indications



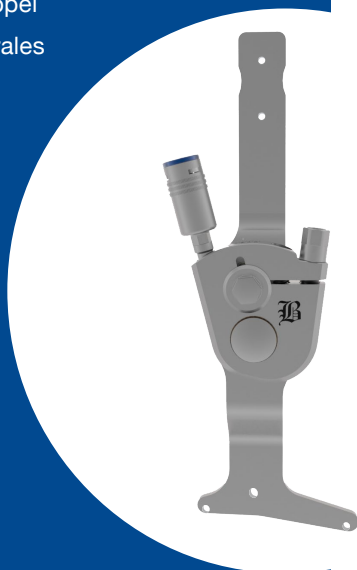

- Déficits fonctionnels des membres inférieurs engendrés par :
 - un AVC
 - une paralysie cérébrale
 - une sclérose en plaques
 - un spina-bifida
 - un traumatisme médullaire
 - la maladie de Charcot-Marie-Tooth
 - Autres troubles neuromoteurs

Contre-indications

- Patients pesant plus de 110 kg



Modèles

PHASE DU CYCLE DE MARCHÉ DURANT LAQUELLE LES ANOMALIES SE PRÉSENTENT					
Configuration de la tige de réglage	Phase taligrade	Phase digitigrade	Jambe	Côté	N° de commande
 Aucun	NORMAL		Droite	Latéral	3A76-A1*
			Gauche	Médial	
			Gauche	Latéral	3A76-A0*
			Droite	Médial	
 Flexion plantaire	ANORMAL	NORMAL	Droite	Latéral	3A76-A3
			Gauche	Médial	
			Gauche	Latéral	3A76-A2
			Droite	Médial	
 Aucun	NORMAL	ANORMAL	Droite	Latéral	3A76-A1*
			Gauche	Médial	
			Gauche	Latéral	3A76-A0*
			Droite	Médial	
 Flexion plantaire	ANORMAL		Droite	Latéral	3A76-A3
			Gauche	Médial	
			Gauche	Latéral	3A76-A2
			Droite	Médial	

*Dans certains pays, uniquement disponible en contactant Becker Orthopedic directement.

Remarque : Composant latéral droit présenté

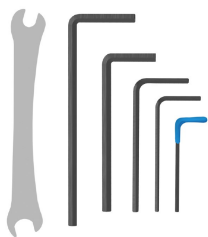

Clés d'ajustement
(incluses)

Options et accessoires

Options d'étrier

Étrier latéral

(Modèles 3A76-LATR-1 et
3A76-LATL-1)



Étrier médial

(Modèles 3A76-MEDR-1 et
3A76-MEDL-1)



Étrier en Y

(Modèles 3A76-YR-1 et
Modèles 3A76-YL-1)



Montant d'étrier universel à riveter

(Modèle 3A76-R-1)



Kit de fabrication

(Modèle 3A00-FTK)

Le kit de fabrication se compose de gabarits de fabrication, d'axes d'alignement, d'outils de fixation et de clés.



Axe de cambrure pour articulation à charnière Triple Action

(Modèle 751-ATA)

Les orthèses tibio-pédieuses thermoplastiques unilatérales exigent un axe de cambrure pour articulation à charnière Triple Action, ou toute autre articulation de cheville à mouvement libre.

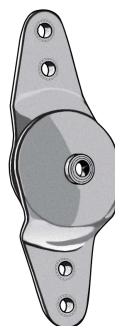

Ajustement

L'alignement de la cheville, l'amplitude du mouvement et la rigidité du ressort de flexion plantaire de l'orthèse Triple Action peuvent être ajustés indépendamment. L'alignement de la cheville fait tourner le composant principal autour du palier pivotant afin de modifier l'angle de la cheville sans affecter l'amplitude de mouvement ou la résistance au mouvement de la cheville. Le paramétrage de l'amplitude des mouvements de flexion plantaire et dorsale altère l'amplitude relative des mouvements de bas en haut du pied, quel que soit le paramétrage de l'alignement de la cheville. La rigidité du ressort de flexion plantaire s'ajuste en modifiant la configuration du/des ressort(s).

Ajuster l'alignement de la cheville

Le réglage de l'alignement de la cheville modifie l'angle de la cheville de l'orthèse sans changer l'amplitude de mouvement de l'étrier. Dans la chaîne cinétique ouverte, cet ajustement modifie l'alignement de la cheville pour favoriser la flexion plantaire et dorsale. Dans la chaîne cinétique fermée, cet ajustement altère l'angle de la tige. Les ressorts ne sont pas comprimés au cours de ce réglage et la position de l'étrier reste fixe par rapport au composant principal. Lorsque l'alignement de la cheville est réglé à 0 degrés, l'angle de la cheville de l'orthèse tibio-pédieuse est égale à l'angle de cheville du moule tel qu'il a été fabriqué. L'alignement de la cheville par rapport à cette position de référence est indiqué en degré sur le dessus du composant principal. L'angle de la cheville peut être réglé à des angles allant jusqu'à 20°.

Ajuster l'alignement :

1. Desserrer l'écrou servant à bloquer l'alignement, situé sur le dessus du composant principal (Veuillez noter que cet écrou de blocage débloque également le réglage de l'amplitude du mouvement de flexion dorsale)."
2. Ajuster l'alignement en tournant l'écrou hexagonal à l'avant du composant principal à l'aide de la clé mixte."
3. Resserrer l'écrou d'alignement.

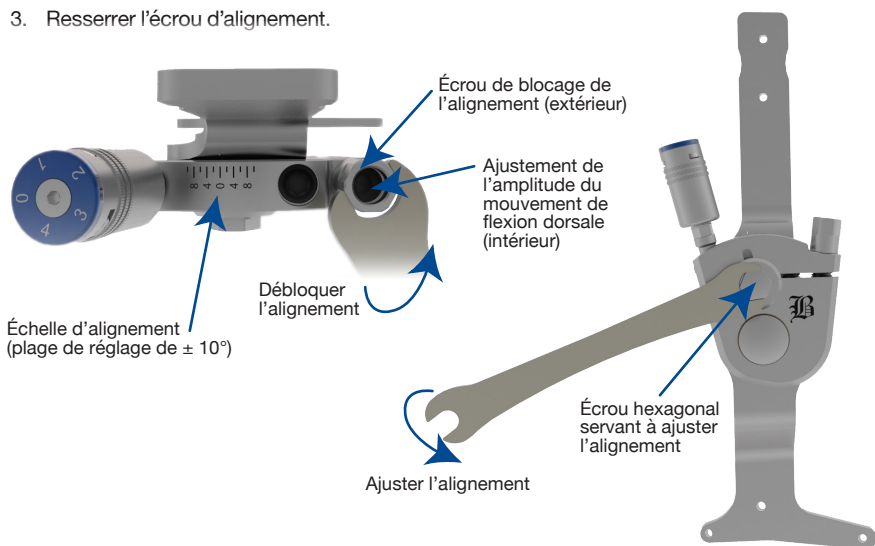

Ajuster l'amplitude du mouvement de flexion dorsale

Modifier l'amplitude du mouvement de flexion dorsale altère l'amplitude de mouvement de l'étrier entre sa position neutre (à l'angle d'alignement de la cheville) et le point d'arrêt du mouvement de flexion dorsale.

Paramétrer l'amplitude de mouvement de flexion dorsale au point zéro :

- Desserrer l'écrou servant à bloquer l'alignement, situé sur le dessus du composant principal.
- En maintenant d'une main l'écrou en position avec la clé mixte, utiliser l'autre main pour tourner avec la clé d'ajustement la vis d'ajustement de l'amplitude du mouvement de flexion dorsale au maximum dans le sens des aiguilles d'une montre.
- Resserrer l'écrou d'alignement.

Augmenter l'amplitude de mouvement de flexion dorsale :

- Desserrer l'écrou servant à bloquer l'alignement, situé sur le dessus du composant principal.
- Tourner la vis d'ajustement dans le sens inverse des aiguilles d'une montre pour augmenter l'amplitude du mouvement de flexion dorsale de 3° par tour complet, tout en maintenant en position l'écrou de blocage de l'alignement.

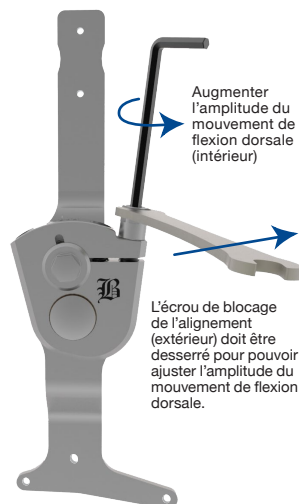

Ajuster l'amplitude du mouvement de flexion dorsale

Bloquer l'amplitude de mouvement de flexion dorsale :

- Resserrer l'écrou d'alignement.

Remarques :

- L'amplitude du mouvement de flexion dorsale peut se régler à 12° maximum (4 tours de la vis d'ajustement).
- Compter le nombre de tours afin de savoir à quel angle le réglage est fixé.

Résistance graduée à la flexion dorsale

La fonction de résistance à la flexion dorsale se base sur deux ressorts installés dans les canaux antérieurs du composant principal. Le ressort du milieu est appelé le « ressort de 2e pivot » et le ressort inférieur est « ressort de phase digitigrade ». Le ressort de 2e pivot est moins rigide et son amplitude de mouvement n'est pas réglable. Le ressort de phase digitigrade est très rigide, son amplitude est réglable et il détermine l'amplitude globale du composant en flexion dorsale. Ajuster l'amplitude du mouvement de flexion dorsale à un angle entre 0° et 6° applique une résistance active élevée au mouvement de flexion dorsale, en actionnant les deux ressorts, de 2e pivot et de phase digitigrade. Si le réglage de l'amplitude du mouvement de flexion dorsale est ajusté à un angle entre 6° et 12°, seul le ressort de 2e pivot se mettra en fonctionnement durant les six premiers degrés de l'articulation de l'étrier, avant que le ressort de phase digitigrade ne soit engagé. Lorsque le ressort de phase digitigrade est engagé, la rigidité et la résistance à la flexion dorsale augmente rapidement jusqu'à ce que l'amplitude maximum du mouvement soit atteinte. L'angle de l'étrier déclenchant l'engagement du ressort de phase digitigrade s'ajuste en réglant l'amplitude du mouvement de flexion dorsale. Cette fonctionnalité Triple Action, en attente de brevet, est appelée « résistance graduée ».

Ajuster l'amplitude du mouvement de flexion plantaire

Modifier l'amplitude du mouvement de flexion plantaire altère l'amplitude de mouvement de l'étrier entre sa position neutre (à l'angle d'alignement de la cheville) et le point d'arrêt du mouvement de flexion plantaire.

Paramétrer l'amplitude de mouvement de flexion plantaire au point zéro :

- Débloquer l'ajustement d'amplitude du mouvement de flexion plantaire à l'aide de la clé de 1,5 mm et desserrer la vis de blocage de l'amplitude.
- En utilisant la clé de réglage de 4 mm, tourner la vis d'ajustement de l'amplitude de mouvement au maximum dans le sens des aiguilles d'une montre.

Augmenter l'amplitude de mouvement de flexion plantaire :

- Tourner la vis d'ajustement dans le sens inverse des aiguilles d'une montre pour augmenter l'amplitude de mouvement de 5° par tour complet.

Bloquer l'amplitude de mouvement de flexion plantaire :

- Bloquer la vis d'ajustement en serrant l'écrou d'ajustement et fixer l'amplitude de mouvement à 0,5 Nm (Fig. 1).

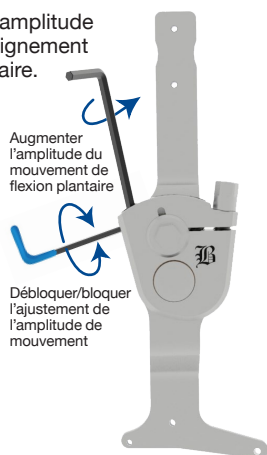

Ajuster l'amplitude du mouvement de flexion plantaire
Fig. 1

Remarques :

- L'amplitude du mouvement de flexion plantaire peut se régler à 10° maximum (2 tours de la vis d'ajustement).
- Compter le nombre de tours afin de savoir à quel angle le réglage est fixé.
- La vis d'ajustement de l'amplitude du mouvement de flexion plantaire est pré-enduit d'un frein filet et ne nécessite pas d'être sécurisé avec un adhésif bloquant pour les cinq premiers réglages.

Ajuster l'amplitude du mouvement de flexion plantaire avec le ressort de rappel de flexion plantaire.

Tourner la tige de réglage du ressort pour ajuster l'amplitude du mouvement de flexion plantaire.

Paramétrer l'amplitude de mouvement de flexion plantaire au point zéro



Fig. 1 Débloquer/bloquer l'ajustement d'amplitude de la flexion plantaire à l'aide de la clé de 1,5 mm, et serrer/ desserrer la vis de blocage de l'amplitude.



Fig. 2 Régler l'amplitude de la flexion plantaire à 0° en tournant la tige de réglage au maximum dans le sens des aiguilles d'une montre à l'aide de la clé de réglage.



Fig. 3 Desserrer la vis du cadran d'amplitude à l'aide de la clé de réglage de 2 mm et positionner le réglage de l'amplitude du mouvement de flexion plantaire à 0° en tournant le cadran du réglage d'amplitude bleu. Le côté du composant principal où se trouve le canal de flexion plantaire sert de référence pour ce réglage.

Ajuster l'amplitude du mouvement de flexion plantaire avec le ressort de rappel de flexion plantaire (Suite)

Ajuster l'amplitude du mouvement de flexion plantaire avec la tige de réglage de la flexion plantaire :

- Desserrer la vis de blocage de l'amplitude pour débloquer le système de réglage (Fig. 1).
- Tourner la tige de réglage dans le sens inverse des aiguilles d'une montre pour augmenter l'amplitude du mouvement de flexion plantaire de 5° par tour.
- Bloquer la tige de réglage en serrant l'écrou d'ajustement et fixer l'amplitude de mouvement à 0,5 Nm (Fig. 1).



(Fig. 1)

Remarques :

- L'amplitude du mouvement de flexion plantaire peut se régler à 10° maximum (2 tours de la tige de réglage)
- L'amplitude de la flexion plantaire est indiquée directement à partir du cadran d'amplitude bleu.

Ajuster la rigidité du ressort de flexion plantaire

Les configurations de ressort(s) de flexion plantaire ajustées au niveau 0 et 1 sont suffisamment rigides pour traiter les anomalies légères constatées durant la phase oscillante du cycle de marche. Si une rigidité plus élevée est requise, le ressort de rappel Triple Action pour flexion plantaire peut être requis. Avec le ressort de rappel, la résistance de la flexion plantaire du composant Triple Action peut être configurée selon 4 options de rigidité différentes.

Configurations de ressort(s)

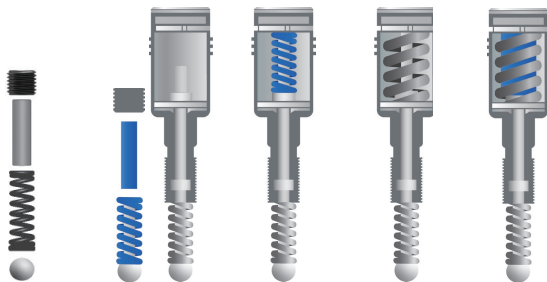

Configuration de ressort(s) pour flexion plantaire	0	1	2	3	4
Tige de réglage requise	Non	Non	Oui	Oui	Oui
Ressort inférieur	Amplitude de mouvement large	Standard	Standard	Standard	Standard
Ressort supérieur	Aucun	Aucun	Standard	Fort	Fort et Standard
Rigidité	X0.5 (faible)	X1 (faible)	X2 (modérée)	X4 (fort)	X5 (forte)
Amplitude maximale	18°	10°	10°	10°	10°

Paramétrer le ressort de rappel pour flexion plantaire

La rigidité de la configuration de ressort(s) pour flexion plantaire au niveau 1 est environ trois fois plus forte qu'une articulation de cheville métallique conventionnelle.

Le ressort de rappel peut être réglé de façon à ce que sa rigidité équivaut à 18 fois celle d'un composant conventionnel. La rigidité du ressort augmente de manière linéaire avec le numéro de la configuration. L'amplitude de mouvement actif maximum pour toutes les options de ressort de flexion plantaire est de 10 degrés.

Pour modifier la configuration de ressort(s) :

1. Augmenter le réglage de l'amplitude du mouvement de flexion plantaire à 15 en tournant la tige de réglage dans le sens des aiguilles d'une montre. Cela diminuera la compression du ressort de rappel (Fig. 4).
2. Retirer la vis du cadran d'amplitude du mouvement de flexion plantaire ainsi que le cadran situé au haut de la tige de réglage du ressort de rappel (Fig. 5).
3. Retirer la plaque de retenue et installer la configuration de ressort(s) souhaitée (Fig. 6).



Fig. 4 Régler la tige à 15° d'amplitude.

Fig. 5 Retirer la vis du cadran d'amplitude de mouvement ainsi que le cadran.

Fig. 6 Retirer la plaque de retenue et installer la configuration de ressort(s) souhaitée.

Facteurs de conception de l'orthèse

Pour obtenir les meilleurs résultats possibles, les orthèses tibio-pédiées doivent être rigides. Les orthèses tibio-pédiées trop souples réduiront l'effet systématique de l'articulation de cheville Triple Action sur la démarche. Les orthèses laminées de carbone rigide et/ou d'époxy sont recommandées dans le cas des orthèses tibio-pédiées Triple Action pour adultes. Des baleines et renforts peuvent également être ajoutés pour rendre la structure plus rigide. Dans le cas des modèles à montant simple, il est conseillé de renforcer la rigidité torsionnelle de la section tibiale.

Le composant Triple Action peut également être utilisé avec des orthèses tibio-pédiées en polymère à montant simple ou double. Les orthèses tibio-pédiées en polymère devraient être fabriquées à partir de feuilles de polypropylène homopolymère d'une épaisseur de 4,8 mm. Si un composant Triple Action unique est utilisé dans une orthèse en polymère, celui-ci devrait être associé à une articulation à charnière libre médiane présentant une forte rigidité torsionnelle. Becker Orthopedic recommande d'utiliser l'Axe de cambure pour articulation à charnière Triple Action (modèle 751-ATA) dans le cas d'une orthèse en polymère à montant simple dotée de l'articulation de cheville Triple Action pour adultes (modèle 3A76).

Selon le degré de spasticité, un composant Triple Action unique placé sur le côté latéral ou médial de l'orthèse peut convenir aux patients pesant moins de 100 kg. Pour les patients « spastiques » de plus de 100 kg, les composants Triple Action bilatéraux sont recommandés.

Les modèles d'orthèses tibio-pédiées antérieurs (ventraux) (Fig. 7) dotés d'un repose-pied de pleine longueur sont recommandés lorsque la fonction de résistance à la flexion dorsale est prédominante, comme dans le cas d'un traitement ou d'une rééducation suite à un AVC subaigu ou traumatisme cérébral, ou lorsqu'une déficience des muscles quadriceps ou antérieurs de la jambe. Les modèles d'orthèses tibio-pédiées postérieurs (dorsaux) (Fig. 8) dotés de sillons ou d'un repose-pied de pleine longueur sont recommandés en cas de spasticité sévère de la flexion plantaire, ou d'extension du genou durant la phase taligrade, comme dans le cas de raideur musculaire engendrée par un AVC.



Fig. 7 Modèle antérieur (ventral).

Fig. 8 Modèle postérieur (dorsal).

Options de fabrication

Thermoplastique

 **Unilatéral***
Polypropylène de 5 mm

 **Bilatéral**
Polypropylène de 5 mm

Composite

 **Unilatéral**
Laminage humide comme pour les produits BCO Shadow™, Max™ ou PrePreg de Becker

 **Bilatéral**
Laminage humide comme pour les produits BCO Lite™, Shadow™, Max™ ou PrePreg de Becker

**Important : Les orthèses tibio-pédiées thermoplastiques unilatérales exigent un axe de cambure pour articulation à charnière Triple Action®, ou toute autre articulation de cheville à mouvement libre.*

Procédure de réglage clinique de l'articulation Triple Action

Au moyen de recherches biomécaniques, Becker Orthopedic a développé une procédure éprouvée de réglage systématique pour faciliter l'application de l'articulation de cheville Triple Action®. Cette procédure est destinée à servir de point de départ pour permettre aux médecins d'identifier plus rapidement la configuration de composants optimale grâce à l'analyse observationnelle de la démarche.

Procédure de réglage

1. Calibrage
2. Alignement statique
3. Alignement de la phase oscillante
4. Alignement de la phase d'appui
 - Alignement de la phase taligrade
 - Alignement de la phase digitigrade

Procédure de réglage systématique pour articulations de cheville Triple Action.

Pour consulter le document explicatif, scanner le QR Code ►



Sélection du/des ressort(s)

Avant d'effectuer le calibrage, la configuration de ressort(s) Triple Action pour flexion plantaire souhaitée doit être installée (se référer à Ajuster la rigidité des ressorts pour la flexion plantaire).

L'articulation de cheville Triple Action pour adultes avec le ressort de flexion plantaire configuré au niveau 1 convient au traitement de patients pesant moins de 100 kg et présentant des anomalies légères dans les phases d'appui et oscillante du cycle de marche. Pour les patients présentant des degrés de spasticité plus sévères ou ayant un poids plus élevé, il est recommandé d'utiliser le ressort de rappel. De manière générale, des ressorts plus rigides devraient être utilisés pour traiter les patients présentant des niveaux de spasticité plus élevés.

Le ressort de rappel pour la flexion plantaire élargit le champ d'application de l'effet Triple Action aux patients présentant un éventail plus large de troubles neuro-musculo-squelettiques. Toutes les options de ressorts pour flexion plantaire offrent une amplitude de mouvement de 10° et leur rigidité augmente de manière linéaire avec le numéro de configuration de ressort(s) pour flexion plantaire.

Calibrage

Une fois que la configuration de ressort(s) souhaitée a été installée, et avant de poser l'orthèse, il faut calibrer le composant comme suit :

1. Régler l'amplitude de mouvement de flexion plantaire à 0°.
2. Régler l'amplitude de mouvement de flexion dorsale à 0°."
3. Régler l'alignement de la cheville à 0°.

Alignement statique (Amplitude des mouvements de flexion plantaire et dorsale à 0°.)

Poser l'orthèse et chausser le patient, puis effectuer un alignement statique en demandant au patient de se tenir debout. Ajuster l'angle de la cheville en prenant soin de bloquer le paramétrage de l'amplitude à 0° avant de vérifier la stabilité du genou. Le genou devrait être légèrement fléchi pour placer le centre de gravité sur le milieu du pied et améliorer la stabilité et le sens de l'équilibre du patient. Pendant cet ajustement, éviter d'aligner la cheville avec l'amplitude maximum du patient en flexion dorsale. Si, en raison d'une contraction du triceps, l'amplitude de la flexion dorsale est insuffisante pour effectuer cet alignement, il peut être nécessaire d'utiliser une talonnette ou une chaussure adaptée.



Alignement de la phase oscillante (Amplitude des mouvements de flexion plantaire et dorsale à 0°.)

Pendant que le patient marche avec l'amplitude de mouvement toujours réglée à 0°, ajuster le réglage de l'alignement pour améliorer le décollement des orteils au milieu de la phase oscillante et la position du pied au contact initial. Observer l'angle du pied au sol tout en effectuant le réglage. Veuillez noter que si le patient présente des muscles gastrocnémiens toniques ou contractés, augmenter l'alignement de la flexion dorsale peut réduire l'extension du genou à la fin de la phase oscillante. En outre, observer et optimiser la longueur de symétrie du pas pendant le réglage.



Décollement des orteils (à gauche) et angle du pied au sol (à droite)

Ajustement en phase taligrade (Amplitude du mouvement de flexion dorsale à 0°)

Augmenter l'amplitude du mouvement de flexion plantaire de 5° à 10° (un ou deux tours de la vis d'ajustement ou du ressort de rappel) pour activer la cheville au premier pivot et en phase taligrade. Augmenter l'amplitude de la flexion plantaire diminue la tension préréglée de la résistance à la flexion plantaire. Assurez-vous que le dégagement des orteils et la position du pied au moment du contact initial soient maintenus pendant que vous augmentez l'amplitude du mouvement de flexion plantaire.

- Si le dégagement des orteils ou l'angle du pied au sol diminuent → Diminuer l'amplitude du mouvement de flexion plantaire.
- Si l'hyperextension du genou durant la phase taligrade augmente → Diminuer l'amplitude l'amplitude du mouvement de flexion plantaire.
- Si le genou fléchit de manière excessive au 1er pivot → Augmenter l'amplitude du mouvement de flexion plantaire.

Si l'amplitude de la flexion plantaire doit être réduite à moins de 5° afin de maintenir la position de la cheville durant ce réglage, considérer augmenter la rigidité du ressort de flexion plantaire en modifiant la configuration à un nombre plus élevé.



Alignement de la phase digitigrade

Ajuster l'amplitude du mouvement de flexion dorsale pour activer la cheville au 2e pivot et en phase digitigrade afin de stabiliser le genou. Commencer par augmenter l'amplitude de la flexion dorsale en tournant la vis d'ajustement de 1 ou 2 tours (3 à 6°).

- Si le genou fléchit de manière excessive après la phase d'appui intermédiaire → Diminuer l'amplitude du mouvement de flexion dorsale.
- Si le genou se tend trop en phase digitigrade → Augmenter l'amplitude du mouvement de flexion dorsale.



Maintenance

Démontage

Suivez la procédure ci-dessous pour démonter le composant à des fins d'assemblage et de maintenance :

1. Retirer la douille d'alignement à l'aide d'un grand tournevis à fente.
2. Retirer la douille d'articulation à l'aide de la clé Torx T20.
3. Retirer la douille et la barre d'articulation supérieure qu'elle retient.
4. Retirer la douille d'articulation avant.
5. Retirer l'étrier.

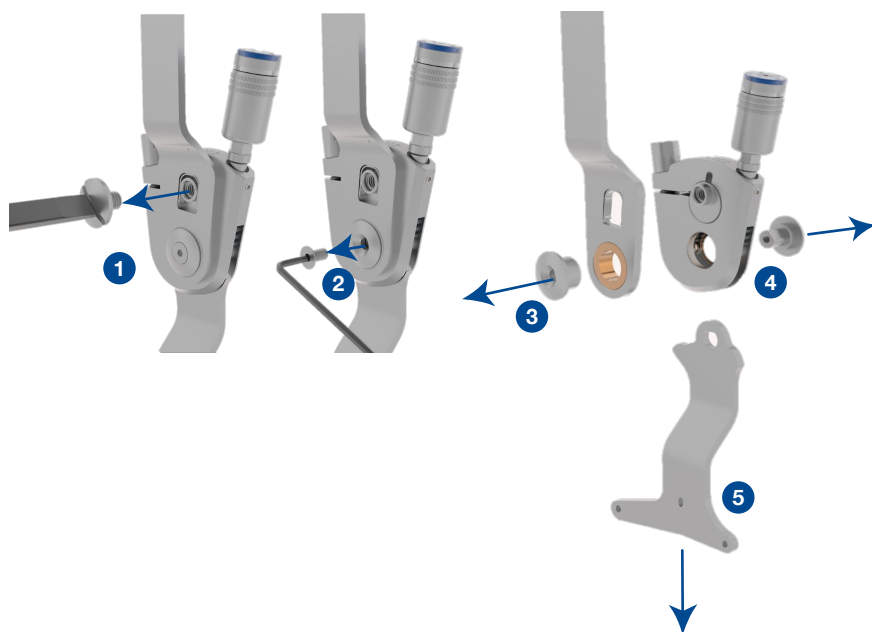

Maintenance

Assemblage

L'articulation de cheville Triple Action pour adultes requiert un entretien minimal. Les bagues de pivot dans la barre supérieure et le composant principal devraient être lubrifiés une fois par mois en y plaçant une petite goutte d'huile. La vis de pivot et la vis de came devraient être enduites d'un adhésif bloquant avant l'assemblage final. Noter que les vis de fixation de la barre (vendues séparément) devraient également être enduites d'un adhésif bloquant avant l'assemblage final.

1. Installer et lubrifier le clip à came (Fig. 11) avec de l'huile SAE 30W. S'assurer que le clip à came s'insère correctement dans la fente de came, l'extrémité ouverte du clip étant dirigée vers la douille du pivot.
2. Lubrifiez le palier d'épaulement de la douille de pivot mâle avec de l'huile SAE 30W. Insérer l'étrier dans la chape et pousser le mandrin en forme de D de la douille de pivot dans le trou de l'étrier en forme de D.
3. Lubrifier le palier d'épaulement de la douille de pivot femelle ainsi que l'extérieur du palier d'épaulement qui s'insère dans le composant principal avec de l'huile SAE 30W.
4. Appliquer un adhésif bloquant de force moyenne à la vis de pivot et serrer à 4 Nm.
5. Appliquer un adhésif bloquant de force moyenne à la vis de came et installer.

Remarques :

Toutes les tiges de limitation de mouvement devraient être lubrifiées avec une graisse à haute viscosité avant installation.

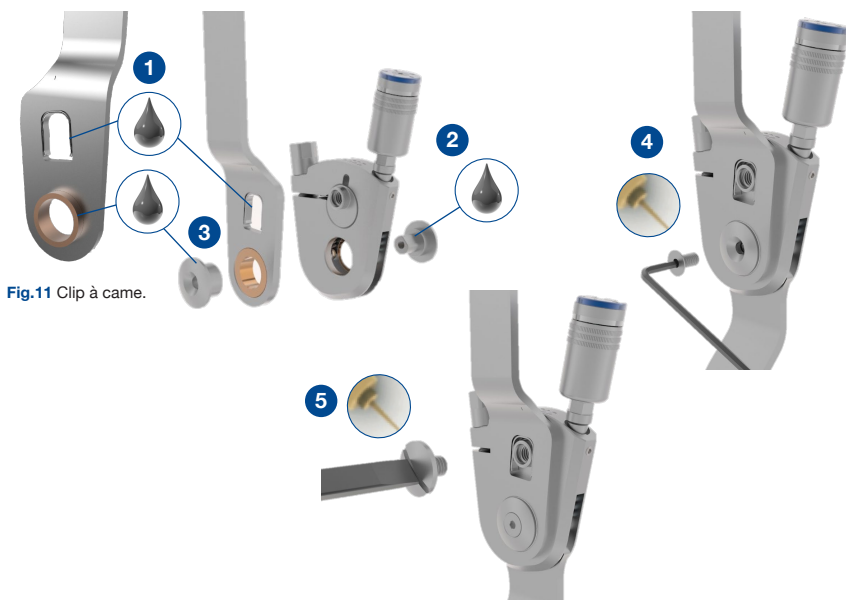
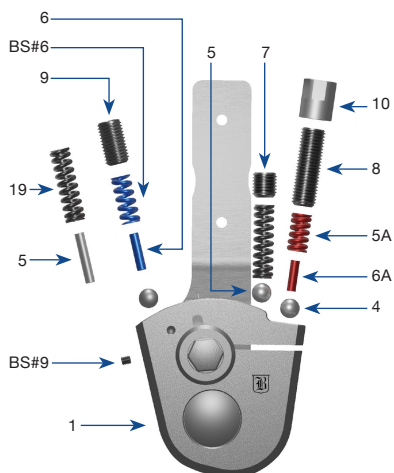

Fig.11 Clip à came.

Composants du système Triple Action

Vue de face



Vue de face

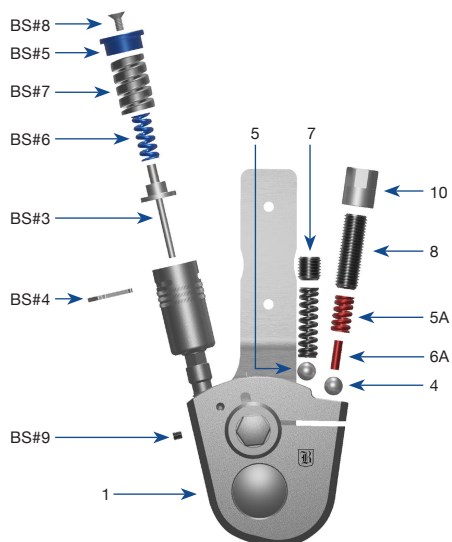

Accessoires

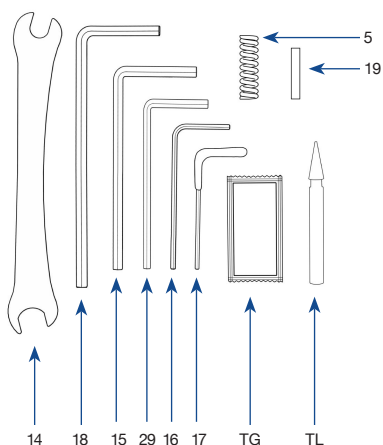

Vue de côté

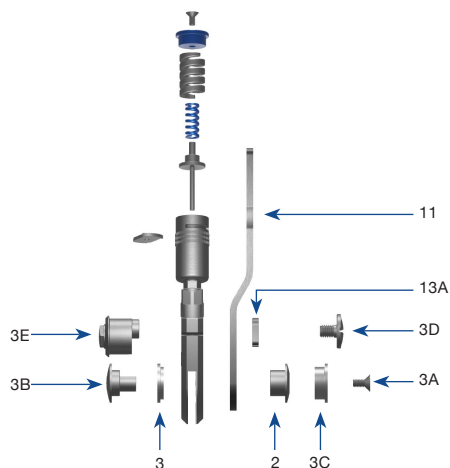

Numéro des pièces Triple Action

N° de référence	Description
1	Composant principal de l'articulation
2	Bague de la barre supérieure (l'installation doit être effectuée par Becker Orthopedic)
3	Bague frontale (l'installation doit être effectuée par Becker Orthopedic)
3A	Vis de pivot
3B	Douille de pivot male
3C	Douille de pivot femelle
3D	Vis de douille de came
3E	Douille de came
4	Roulement à bille de 6,3 mm
5	Ressort de 2e pivot
5A	Ressort de phase digitigrade (Rouge)
6	Tige de 1er pivot (Bleue)
6A	Tige de phase digitigrade (Rouge)
7	Vis de réglage de 2e pivot
8	Vis de réglage de la phase digitigrade
9	Vis de réglage de 1er pivot
10	Écrou de blocage de l'alignement
11L	Barre supérieure - gauche (non représentée)
11R	Barre supérieure - droite
13A	Clip à came
14	Clé mixte
15	Clé hexagonale de 4 mm
16	Clé hexagonale de 2 mm
17	Clé hexagonale de 1,5 mm
18	Clé Torx T20
19	Tige de 1er pivot (3,1 mm x 19,05 mm)
29	Clé hexagonale de 2,5 mm
BS#3	Base du ressort de rappel et tige d'assemblage
BS#4	Plaque de retenue du ressort de rappel
BS#5	Cadran d'amplitude de mouvement
BS#6	Ressort de rappel 600 (Bleu)
BS#7	Ressort de rappel 1800
BS#8	Vis du cadran d'amplitude sur la tige de réglage
BS#9	Vis de blocage de l'amplitude de mouvement
TG	Graisse de téflon
TL	Adhésif bloquant

Remarque :

- Pour commander des pièces, veuillez préciser le numéro de commande original, pied droit ou gauche, médial ou latéral, suivi du numéro de pièce souhaitée.

Remarques :

Remarques :

TRIPLE ACTION®

Articulation de cheville 2.0 pour adultes (19mm Systemen)



F 800-521-2192 | 248-588-7480

P 800-923-2537 | 248-588-2960

BeckerOrthopedic.com | [f](#) [t](#) [in](#)

Brevet n° 10,500,081

© 2020 Becker Orthopedic Appliance Company

Tous droits réservés.

Révision du 01/08/20

EC REP

Acorn Regulatory Consultancy Services Limited
Knockmorris Cahir Co. Tipperary Ireland, Postcode: E21 R766

P 012 4626 8456

F 012 4626 8648

